



#### EXPLICACION DEL MODELO

El modelo Eleva, como su nombre indica, se caracteriza por su mecanismo elevador opcional que puede llevar cualquier pieza de la colección excepto el ángulo. El mecanismo levanta la almohada de respaldo gradualmente hasta 9 centímetros. Para elevarlo sólo hay que tirar del asa del mismo por la parte posterior del respaldo y empujar hacia abajo para devolverlo a su estado original.

También ofrece 2 de opciones de brazo (ancho y estrecho). Sus patas de madera de haya se sirven tintadas en wenge o lacadas en gris metalizado. Para otros acabados consultar previamente en fábrica.

Este modelo se complementa con una bandeja de aluminio opcional para el brazo ancho.

Eleva, como la mayoría de los productos de Sancal, es totalmente modular: sofás y sillones, módulos, chaises, ángulo y pufs. En las composiciones con mecanismo recomendamos acabar la modulación final con brazos en ambos lados.

La unión de los módulos se realiza mediante una pata central compartida.

Toda la gama de productos es totalmente desenfundable cuando van tapizados en tela y sólo las almohadas cuando van tapizados en piel o piel sintética.

#### DESCRIPTION OF THE MODEL

The Eleva model, as indicated by its name ("Lift"), is characterised by its optional lifting mechanism, which can be specified on any piece of the collection except the corner unit. The mechanism allows the back cushion to lift by up to 9 centimetres. In order to lift it, you only need to pull the handle on the rear of the cushion, and push it down to return it to its original position.

It also offers 2 arm options (wide and narrow). Its beech wood legs can be stained in wenge or lacquered in metallic grey. For other finishes, please consult the factory prior to ordering.

This model is complemented with an optional aluminium tray for the wide arm.

Eleva, as with the majority of Sancal products, is fully modular. This includes its sofas and armchairs, modules, chaises, corner pieces and poufs. In combinations that include a mechanism, we recommend finishing the final composition with arms on both ends.

The modules are joined through a central, shared leg.

The entire product range has fully removable covers when upholstered in fabric, and only the cushions when the piece is upholstered in leather or synthetic leather.

#### CARACTERISTIQUES

Le modèle Eleva, comme son nom l'indique, se caractérise par son système élévateur de dossier optionnel qui peut équiper n'importe quelle pièce de la collection à l'exception de l'angle. Le mécanisme lève le coussin de dossier graduellement jusque 9cm. Pour le levage, il suffit de tirer le mécanisme vers le haut (en se positionnant derrière le canapé) et pousser vers le bas pour le retour à la position d'origine.

Possibilité de choisir entre 2 types de bras large ou étroit. Les pieds bois en hêtre sont proposés en couleur wenge ou laqués gris métallisés. Nous consulter pour d'autres finitions.

Il existe, en option, une tablette de aluminium à positionner sur le bras large.

Eleva, comme la plupart des produits Sancal, est totalement modulable: canapés, fauteuils, modules, chaise longue, angles et poufs. Pour les compositions avec mécanismes, il est recommandé de finir la composition par des bras des 2 côtés.

Les modules sont unis par un pied central partagé entre les modules.

La collection Eleva est entièrement déhoussable pour les produits tissus, et livrées avec les coussins déhoussables lorsqu'il s'agit d'un recouvrement cuir ou cuir synthétique.

**IMPORTANTE**

Las piezas se sirven montadas en todas sus medidas.

En tela, el módulo de 240 y los sofás de 293 (brazo ancho) y de 276 (brazo estrecho) son siempre desmontables. Previa solicitud, el módulo de 180 y los sofás de 233 (brazo ancho) y de 216 (brazo estrecho) se pueden fabricar para que sean desmontables en destino (especificar en pedido). Adjuntamos instrucciones de montaje y desmontaje.

En piel o piel sintética todas las medidas se sirven siempre en una pieza.

Por favor, especifique en el pedido la opción deseada para las patas (wenge o gris metalizado).

Debe indicar la posición del mecanismo elevador.

La bandeja metálica no es apta para los tapizados en piel o piel sintética.

**Las solicitudes de composiciones modulares deben adjuntar un plano en planta al realizar el pedido. La mano (derecha/izquierda) se interpreta siempre viendo el dibujo de frente.**

**CARACTERISTICAS TECNICAS**

**TELA**

- Estructura y almohadas totalmente desenfundables.
- Estructura de madera, forrada en espuma de 15mm y fibra de 100gr con velour.
- Bastidor de asiento preparado con cincha NEA de 80mm.
- Almohada de asiento espuma de densidad HR 30kg y HR 38kg Ultracel. Todo el almohadón va recubierto de fibra poliéster H250 termofusionada y funda interior TNT.
- Almohada de respaldo composición de espuma de densidad 25kg HRS y espuma de densidad 30kg. Todo el almohadón va recubierto de fibra poliéster H250 termofusionada y funda interior de malla.
- Patas en madera de haya. Acabado en wenge y gris metalizado.
- Opcional mecanismo elevador de respaldo.

**PIEL**

- Estructura fija y almohadas desenfundables.
- El resto de características son iguales que las de los modelos en tela.

**IMPORTANT**

Each piece is delivered assembled in all of its sizes.

When upholstered in fabric, the 240 module, the 293 sofa (wide arm) and the 276 sofa (narrow arm) are always manufactured so that they can be disassembled at the destination. At the customer's request, the 180 module, the 233 sofa (wide arm) and the 216 sofa (narrow arm) can also be manufactured in the same way (please indicate this on the order). These references will incorporate disassembly and assembly instructions.

When in leather or synthetic leather, the sofa is always delivered in one piece and cannot be disassembled - whatever the size.

Please state on the order the desired colour for the feet (wenge or metallic grey).

Indicate the position of the lifting mechanism.

The metal tray is not available for models upholstered in leather or synthetic leather.

**Requests for modular combinations must have an attached plan when placing the order. When specifying left or right side, it is always as facing the piece.**

**TECHNICAL CHARACTERISTICS**

**FABRIC**

- Totally removable base and cushion covers.
- Wooden structure with 15mm foam shell covered in 100g fibre with felt.
- Seat structure fitted with 80mm NEA webbing.
- Seat cushion HR 30kg Ultracel and 38kg HRS foam. The cushion is covered with a H250 thermofused polyester fibre shell and an inner TNT cover.
- Back cushion HRS and 30kg foam covered with a H250 thermofused shell covered in an unwoven fabric.
- Solid beech feet. Feet only available in wenge or grey colour.
- Optional lifting mechanism for the back cushion.

**LEATHER**

- Removable cushion covers, fixed base.
- The remaining technical specifications are the same as those for the fabric version of the product.

**IMPORTANT**

Les pièces sont livrées montées dans toutes leurs dimensions.

En tissu, le module de 240 ainsi que les canapés de 293 bras larges et de 276 bras étroits sont démontables. Sur demande, le module de 180 et les canapés de 233 bras larges et de 216 bras étroits peuvent être fabriqués pour être démontables lors de la livraison finale (à spécifier sur la commande). Ces références sont livrées avec une notice de montage et démontage.

En cuir ou en cuir synthétique les modules sont toujours livrés en une seule pièce.

En cuir ou en cuir synthétique les modules sont toujours livrés en une seule pièce et ne sont pas démontables.

Spécifier sur le bon de commande la finition désirée pour le pied (wenge ou gris métallisés).

Indiquer la position du mécanisme élévateur sur la commande.

La tablette métal ne convient pas aux produits en cuir.

**Les commandes de compositions modulaires doivent être obligatoirement accompagnées d'un plan. Le placement des bras gauches ou droits s'entend toujours vu de face par rapport au dessin.**

**CARACTERISTIQUES TECHNIQUES**

**TISSU**

- 100% dehoussable.
- Structure en bois recouverte de mousse de 15mm et fibre de 100gr.
- Châssis d'assise préparé avec des sangles NEA de 80mm.
- Coussin d'assise composé de mousses de 3 densités différentes (HR 30kg Ultracel, HR souple 25kg et HR 38kg), recouvert de fibre polyester H250 termofusionné, le tout recouvert d'une housse non tissée.
- Coussin de dos composé de mousses de 2 densités différentes (HR SOUPLE 25kg et HR 30kg) recouvert de fibre polyester H250 termofusionné, le tout recouvert d'une housse non tissée.
- Pieds en hêtre. Couleur de pieds uniquement wenge ou gris métallisé.
- Option coussins de dos réglables en hauteur.

**CUIR**

- Structure fixe et coussins dehoussables.
- Le reste des caractéristiques sont identiques à celles des modèles en tissu.

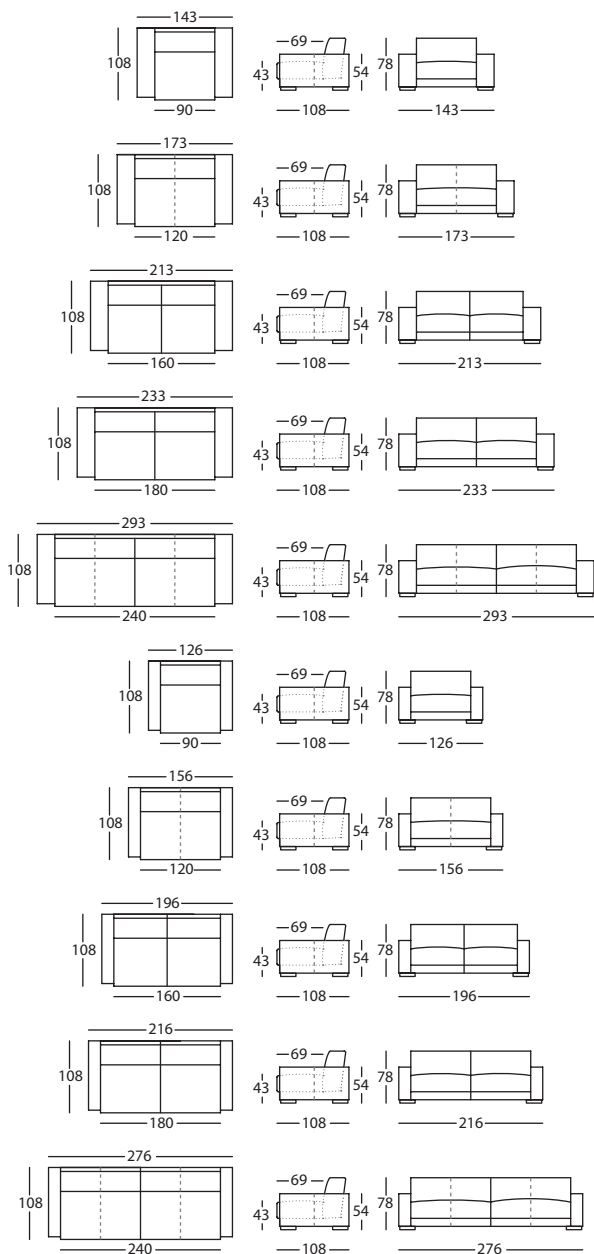

SILLON 143 BRAZO ANCHO  
ARMCHAIR 143 WIDE ARM  
FAUTEUIL 143 BRAS LARGE

036.11.Q.1

SOFA 173 BRAZO ANCHO  
SOFA 173 WIDE ARM  
CANAPE 173 BRAS LARGE

036.11.T.1

SOFA 213 BRAZO ANCHO  
SOFA 213 WIDE ARM  
CANAPE 213 BRAS LARGE

036.11.X.1

SOFA 233 BRAZO ANCHO  
SOFA 233 WIDE ARM  
CANAPE 233 BRAS LARGE

036.11.Z.1

SOFA 293 BRAZO ANCHO  
SOFA 293 WIDE ARM  
CANAPE 293 BRAS LARGE

036.11.Z6.1

SILLON 126 BRAZO ESTRECHO  
ARMCHAIR 126 NARROW ARM  
FAUTEUIL 126 BRAS ETROIT

036.11.N.2

SOFA 156 BRAZO ESTRECHO  
SOFA 156 NARROW ARM  
CANAPE 156 BRAS ETROIT

036.11.R.2

SOFA 196 BRAZO ESTRECHO  
SOFA 196 NARROW ARM  
CANAPE 196 BRAS ETROIT

036.11.V.2

SOFA 216 BRAZO ESTRECHO  
SOFA 216 NARROW ARM  
CANAPE 216 BRAS ETROIT

036.11.X.2

SOFA 276 BRAZO ESTRECHO  
SOFA 276 NARROW ARM  
CANAPE 276 BRAS ETROIT

036.11.Z4.2

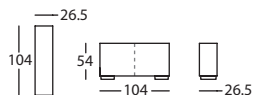

BRAZO ANCHO DCHO  
WIDE RIGHT ARM  
BRAS LARGE DROIT **036.131.D**

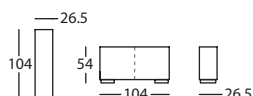

BRAZO ANCHO IZDO  
WIDE LEFT ARM  
BRAS LARGE GAUCHE **036.131.I**

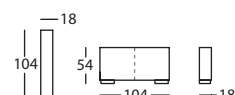

BRAZO ESTRECHO DCHO  
NARROW RIGHT ARM  
BRAS ETROIT DROIT **036.132.D**

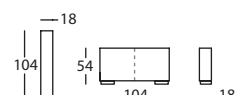

BRAZO ESTRECHO IZDO  
NARROW LEFT ARM  
BRAS ETROIT GAUCHE **036.132.I**

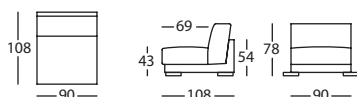

MODULO 90  
MODULE 90  
MODULE 90 **036.121.K**

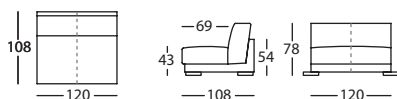

MODULO 120  
MODULE 120  
MODULE 120 **036.121.N**

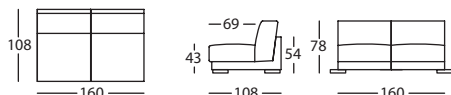

MODULO 160  
MODULE 160  
MODULE 160 **036.121.S**

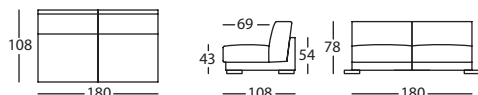

MODULO 180  
MODULE 180  
MODULE 180 **036.121.U**

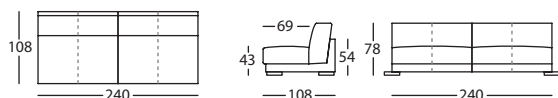

MODULO 240  
MODULE 240  
MODULE 240 **036.121.Z1**

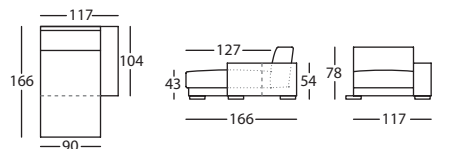

CHAISE LONGUE 117 BRAZO ANCHO DCHO  
CHAISE LONGUE 117 WIDE RIGHT ARM  
CHAISE LONGUE 117 BRAS LARGE DROIT

**036.142.MN.1.D**

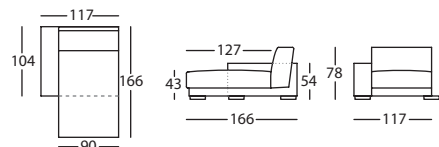

CHAISE LONGUE 117 BRAZO ANCHO IZDO  
CHAISE LONGUE 117 WIDE LEFT ARM  
CHAISE LONGUE 117 BRAS LARGE GAUCHE

**036.142.MN.1.I**

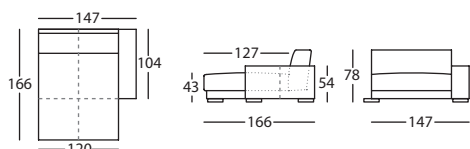

CHAISE LONGUE 147 BRAZO ANCHO DCHO  
CHAISE LONGUE 147 WIDE RIGHT ARM  
CHAISE LONGUE 147 BRAS LARGE DROIT

**036.142.QN.1.D**

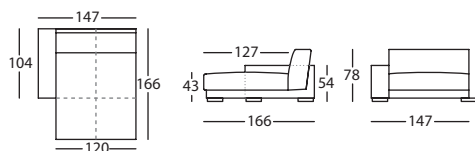

CHAISE LONGUE 147 BRAZO ANCHO IZDO  
CHAISE LONGUE 147 WIDE LEFT ARM  
CHAISE LONGUE 147 BRAS LARGE GAUCHE

**036.142.QN.1.I**

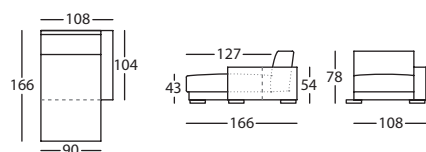

CHAISE LONGUE 108 BRAZO ESTRECHO DCHO  
CHAISE LONGUE 108 NARROW RIGHT ARM  
CHAISE LONGUE 108 BRAS ETROIT DROIT

**036.14.LS.2.D**

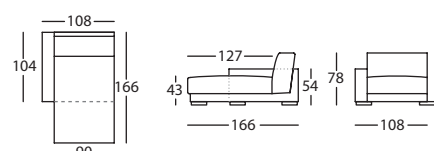

CHAISE LONGUE 108 BRAZO ESTRECHO IZDO  
CHAISE LONGUE 108 NARROW LEFT ARM  
CHAISE LONGUE 108 BRAS ETROIT GAUCHE

**036.14.LS.2.I**

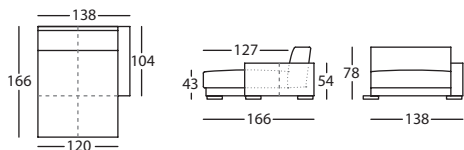

CHAISE LONGUE 138 BRAZO ESTRECHO DCHO  
CHAISE LONGUE 138 NARROW RIGHT ARM  
CHAISE LONGUE 138 BRAS ETROIT DROIT

**036.14.PS.2.D**

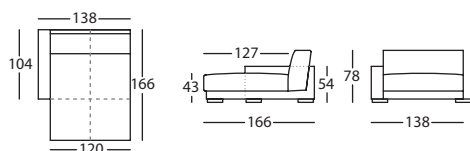

CHAISE LONGUE 138 BRAZO ESTRECHO IZDO  
CHAISE LONGUE 138 NARROW LEFT ARM  
CHAISE LONGUE 138 BRAS ETROIT GAUCHE

**036.14.PS.2.I**

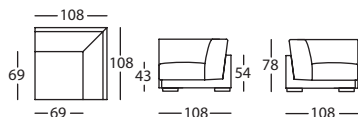

ANGULO 108X108  
STRAIGHT CORNER 108X108  
ANGLE 108X108

**036.161**

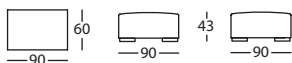

PUF 90X60  
POUF 90X60  
POUF 90X60

**036.151.KG**

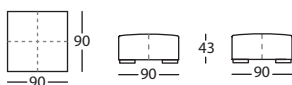

PUF 90X90  
POUF 90X90  
POUF 90X90

**036.151.KK**

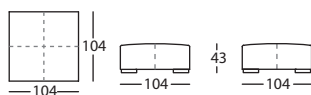

PUF 104X104  
POUF 104X104  
POUF 104X104

**036.151.LL**

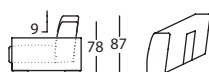

MECANISMO ELEVADOR  
LIFTING MECHANISM  
MECANISME ELEVATEUR

**036.31**

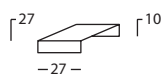

BANDEJA METAL  
METAL TRAY  
PLAQUE METALLIQUE

**100.32.7**