

## JAZZ by Dual Design, 2003

# SANCAL



### EXPLICACION DEL MODELO

Composición modular de gran formato y de líneas contemporáneas. La singularidad de este modelo reside en el capitoné de las almohadas de asiento. Unas almohadas que ofrecen dos opciones de sentada soft o extra-soft.

La **sentada soft** presenta almohadas de asiento confeccionadas en espuma de baja densidad (25kg).

La **sentada extra soft** presenta almohadas de fibra siliconada (tacto pluma). Estas almohadas están confeccionadas por compartimentos para impedir que la fibra interior se apelmace. Para realzar su forma acolchada es recomendable sacudir las almohadas de asiento periódicamente.

Sus almohadas de respaldo son de fibra siliconada e incorporan un cojín cilíndrico en la parte trasera para mantener recta la posición de la almohada.

Otra característica distintiva de Jazz es el vivo que recorre la base de todas sus piezas, el cual, además de realzar las líneas de cada composición, permite personalizar el producto a su gusto eligiendo distintos colores para combinar los vivos con bases y almohadas. Opcionalmente se puede solicitar con costura en lugar de vivo. Por favor, indicar en el pedido la opción deseada (con o sin vivo).

Jazz, como la mayoría de los productos de Sancal, es totalmente modular 8 sofás y 2 sillones, 2 anchuras de brazo, 5 módulos, 2 chaises, 1 ángulo y 6 pufs.

Por defecto las composiciones se sirven con patas de varilla de acero cromado. Opcionalmente, las patas se pueden solicitar en madera de haya tintadas en wenge o lacadas en gris metalizado con un descuento de 30 puntos por pieza (indicar en el pedido la opción deseada). Para solicitudes en otros colores de tinte consultar previamente en fábrica.

La unión de módulos se realiza mediante carracas en la versión con patas de acero y mediante una pata compartida en la versión con patas de madera.

Este modelo se complementa con una bandeja de aluminio opcional para el brazo ancho.

La característica principal de este diseño en capitoné es ser desenfundable, por ello Jazz es totalmente desenfundable cuando va tapizado en tela y sólo las almohadas cuando va tapizado en piel o piel sintética.

### DESCRIPTION OF THE MODEL

A modular combination with a large format and contemporary lines. The singularity of Jazz is in the capitone of the seat cushions. They are cushions that offer two seating options soft and extra-soft.

The **soft seating** has seat cushions made with low density foam (25kg).

The **extra soft** seating has siliconised fibre cushions (feather touch). These cushions are made in different compartments in order to avoid load compression of the inner fibre. In order to enhance its padded shape, it is advisable to shake the seat cushions periodically.

Its back cushions have a cylindrical cushion incorporated in the rear in order to maintain the position of the cushion straight.

Another distinctive feature of Jazz is the welt cord which runs along the base of all its pieces, and which, apart from enhancing the lines of each composition, allows the factory to customise the product to suit the customer's taste. The customer can choose from several colours to combine the cords with the bases and cushions. Optionally, it can be ordered with flaps instead of welt cord. Please indicate on the order the desired option (with a welt cord or flap).

Jazz, as with the majority of Sancal products, is fully modular. It includes 8 sofas and 2 armchairs, 2 arm widths, 5 modules, 2 chaises, 1 corner unit and 6 poufs (with a quilted cushion or without a cushion).

As standard, the combinations are delivered with chromed-steel rod legs. Optionally, the legs can be ordered in beech wood, stained in wenge, or lacquered in metallic grey at a 30-point discount per piece (state on the order the desired option). For requests in other stain colours, please consult the factory prior to ordering.

The modules are joined by using a ratchet system, (with the steel leg version), or a shared leg (with the wooden leg version).

This model is complemented with an optional aluminium tray for the wide arm.

The main characteristic of this quilted design is the removable covers. Therefore, Jazz has fully removable covers when upholstered in fabric, but only the cushion covers are removable when upholstered in leather or synthetic leather.

### CARACTERISTICAS

Ensemble de canapés modulables aux grandes dimensions et aux lignes contemporaines. La particularité de ce modèle se trouve dans ses assises capitonnées. Assises qui offrent 2 possibilités soft ou extra soft.

**Assise soft** coussins réalisés en mousse basse densité (HR 25kg).

**Assise extra soft** coussins en fibres siliconées (toucher plume). Ces assises sont compartimentées afin que la fibre ne se déplace pas.

Les coussins de dossiers ont un coussin cylindrique incorporé dans leur partie arrière afin de maintenir le coussin en position droite.

Une autre caractéristique du Jazz est le passepoil qui parcourt la structure de toutes les pièces, lequel, en plus de souligner les lignes de chaque composition, permet de personnaliser le produit en utilisant différentes couleurs. En option, on peut demander une couture au lieu du passepoil. Merci de bien l'indiquer sur votre commande.

Jazz, comme la plupart des produits Sancal est totalement modulable 8 canapés, 2 fauteuils, 2 largeurs de bras, 5 modules, 2 chaises longues, 1 angle et 6 poufs (avec ou sans coussin capitonné).

Par défaut les compositions sont livrées avec un piétement acier chromé. En option, on pourra choisir des pieds en bois de hêtre teintés wenge ou laqués gris métallisés, en retirant 30 points par module (bien indiquer le choix lors de la commande). Nous consulter pour d'autres finitions.

L'union des modules se fait par visserie dans la version pieds aciers, et se fait à l'aide d'un pieds commun aux modules dans la version pieds bois.

Il existe en option une tablette de aluminium à positionner sur le bras large.

La caractéristique principale de ce design capitonné est d'être déhoussable. Le Jazz est entièrement déhoussable dans ses versions tissus, et est livré avec les coussins déhoussables lorsqu'il s'agit d'un recouvrement cuir ou cuir synthétique.

**IMPORTANTE**

Las piezas se sirven montadas en todas sus medidas.

En tela, el módulo de 240 y los sofás de 292 (brazo ancho) y 276 (brazo estrecho) son siempre desmontables. Previa solicitud, el módulo 180 y los sofás de 232 (brazo ancho) y 216 (brazo estrecho) se pueden fabricar para que sean desmontables en destino. Adjuntamos instrucciones de montaje y desmontaje.

En piel o piel sintética todas las medidas se sirven siempre en una pieza.

Para el vivo recomendamos seleccionar telas finas.

La bandeja metálica no es apta para los tapizados en piel o piel sintética.

Por defecto las composiciones se sirven con patas de varilla de acero cromado y almohada de asiento extra soft (fibra siliconada). Por favor especifique claramente en el pedido otras opciones deseadas para patas o almohadas.

Las solicitudes de composiciones modulares deben adjuntar un plano en planta al realizar el pedido. La mano (derecha/izquierda) se interpreta siempre viendo el dibujo de frente.

**CARACTERISTICAS TECNICAS**

**TELA**

- Estructura y almohadas totalmente desfundables.
- Estructura de madera, forrada en espuma de 15mm y fibra de 100gr con velour.
- Bastidor de asiento preparado con cincha NEA de 80mm y espuma indeformable de 100mm de densidades 40kg.
- Bastidor de respaldo preparado con cincha de 60mm y espuma de 90mm indeformable de alta resistencia HR 30kg Ultracel.
- Almohada de asiento extra-soft fibra poliester siliconada en compartimentos.
- Almohada de asiento soft funda de algodón y espuma HR 25kg Ultracel.
- Almohada de respaldo fibra poliester siliconada, en compartimentos.
- Patas varilla metálica en acero F1 cromada de 12mm o madera de haya.

**PIEL**

- Estructura fija y almohadas desfundables.
- El resto de características son idénticas a las de la versión tapizada en tela.

**IMPORTANT**

Each piece is delivered assembled in all of its sizes.

When in fabric, the 240 module, the 292 sofa (wide arm) and the 276 sofa (narrow arm) can always be disassembled. Upon request, the 180 module, the 232 sofa (wide arm) and the 216 sofa (narrow arm) can be manufactured so that they can be disassembled if required. These references will incorporate disassembly and assembly instructions.

When in leather or synthetic leather, the sofa is always delivered in one piece and cannot be disassembled - whatever the size.

We recommend that the customer selects thin fabrics for the welt cord.

The metal tray is not available for models upholstered in leather.

As standard, the combinations are delivered with chromed steel rod legs and extra-soft seat cushion (siliconised fibre). Please, clearly specify on the order the chosen option for feet or cushions.

Requests for modular combinations must have an attached plan when placing the order. When specifying left or right side, it is always as facing the piece.

**TECHNICAL CHARACTERISTICS**

**FABRIC**

- Totally removable covers for both base and cushion covers.
- Wooden structure covered in 15mm foam and 100g fibre.
- Seat base fitted with NEA 80mm webbing and 100mm 40kg foam.
- Back fitted with 60mm webbing and 90mm HR 30kg foam.
- Extra-soft seat cushion silicon polyester fibre in compartments.
- Soft seat cushion HR 25kg Ultracel foam and an inner cotton cover.
- Back cushion silicon polyester fibre in compartments.
- 12mm F1 chromed steel feet or solid beech.

**LEATHER**

- Fixed structure and removable cushion covers.
- The remaining technical specifications are the same as those for the fabric version of the product.

**IMPORTANT**

Les pièces sont livrées montées dans toutes leurs dimensions.

En tissu, les modules de 240 et les canapés de 292 bras larges et de 276 bras étroits, sont toujours démontables. Pour faciliter la manutention des modules, sur demande, les modules de 180 et les canapés de 232 bras larges et 216 bras étroits, peuvent être fabriqués pour être démontables lors de la livraison finale. Ces références sont livrées avec une notice de montage et démontage.

En cuir ou en cuir synthétique les modules sont toujours livrés en une seule pièce et ne sont pas démontables.

Pour la réalisation du passepoil, nous recommandons le choix de tissus fins.

La tablette métal ne convient pas aux produits en cuir.

Par défaut les compositions Jazz seront livrées avec des pieds acier et des coussins d'assise extra doft (fibre silliconnée). Merci de bien indiquer sur vos commandes les options désirées en terme de choix de pieds ou d'assises.

Les commandes de compositions modulables doivent être obligatoirement accompagnées d'un plan. Le placement des bras gauches ou droits s'entend toujours vu de face par rapport au dessin.

**CARACTERISTIQUES TECHNIQUES**

**TISSU**

- Structure et coussins totalement dehoussables.
- Châssis d'assise préparé avec des sangles NEA de 80mm et mousse indeformable de 100mm densité 40kg.
- Châssis de dos préparé avec des sangles de 60mm et mousse de 90mm indeformable HR 30kg Ultracel.
- Structure en bois recouverte de mousse de 15mm et fibre de 100gr.
- Coussin d'assise extra-soft fibre polyester.
- Coussin d'assise soft mousse HR 25kg Ultracel, le tout recouvert d'une housse en coton.
- Coussin de dos plume fibre polyester.
- Pieds en acier F1 de 12mm ou en hêtre.

**CUIR**

- Structure fixe et coussins dehoussables.
- Le reste des caractéristiques techniques est identique à la version tissu.

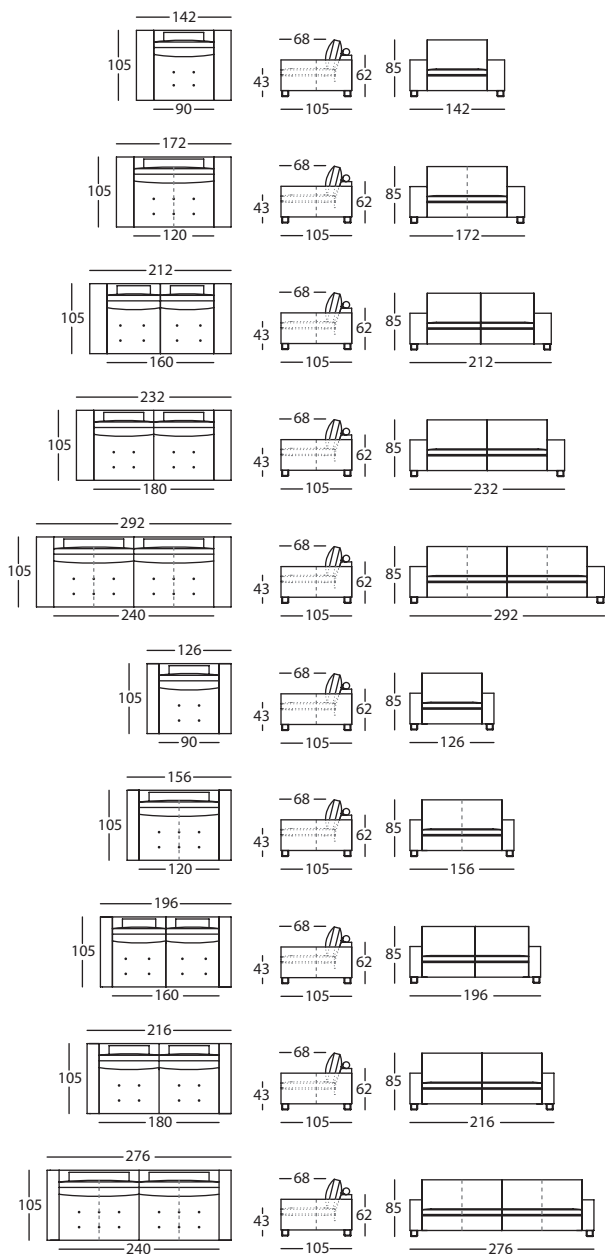

SILLON 142 BRAZO ANCHO  
ARMCHAIR 142 WIDE ARM  
FAUTEUIL 142 BRAS LARGE **067.11.Q.1**

SOFA 172 BRAZO ANCHO  
SOFA 172 WIDE ARM  
CANAPE 172 BRAS LARGE **067.11.T.1**

SOFA 212 BRAZO ANCHO  
SOFA 212 WIDE ARM  
CANAPE 212 BRAS LARGE **067.11.X.1**

SOFA 232 BRAZO ANCHO  
SOFA 232 WIDE ARM  
CANAPE 232 BRAS LARGE **067.11.Z.1**

SOFA 292 BRAZO ANCHO  
SOFA 292 WIDE ARM  
CANAPE 292 BRAS LARGE **067.11.Z6.1**

SILLON 126 BRAZO ESTRECHO  
ARMCHAIR 126 NARROW ARM  
FAUTEUIL 126 BRAS ETROIT **067.11.N.2**

SOFA 156 BRAZO ESTRECHO  
SOFA 156 NARROW ARM  
CANAPE 156 BRAS ETROIT **067.11.R.2**

SOFA 196 BRAZO ESTRECHO  
SOFA 196 NARROW ARM  
CANAPE 196 BRAS ETROIT **067.11.V.2**

SOFA 216 BRAZO ESTRECHO  
SOFA 216 NARROW ARM  
CANAPE 216 BRAS ETROIT **067.11.X.2**

SOFA 276 BRAZO ESTRECHO  
SOFA 276 NARROW ARM  
CANAPE 276 BRAS ETROIT **067.11.Z4.2**

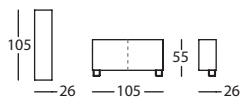

BRAZO ANCHO DCHO  
WIDE RIGHT ARM  
BRAS LARGE DROIT **067.131.D**

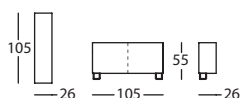

BRAZO ANCHO IZDO  
WIDE LEFT ARM  
BRAS LARGE GAUCHE **067.131.I**

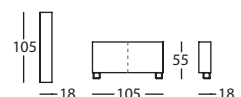

BRAZO ESTRECHO DCHO  
NARROW RIGHT ARM  
BRAS ETROIT DROIT **067.132.D**

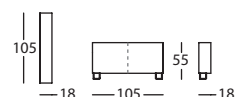

BRAZO ESTRECHO IZDO  
NARROW LEFT ARM  
BRAS ETROIT GAUCHE **067.132.I**

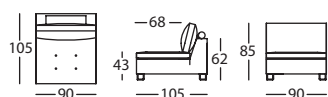

MODULO 90  
MODULE 90  
MODULE 90 **067.121.K**

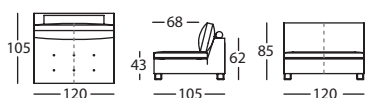

MODULO 120  
MODULE 120  
MODULE 120 **067.121.N**

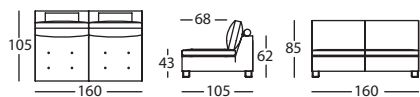

MODULO 160  
MODULE 160  
MODULE 160 **067.121.S**

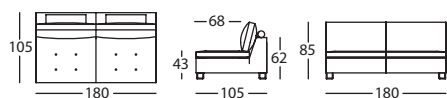

MODULO 180  
MODULE 180  
MODULE 180 **067.121.U**

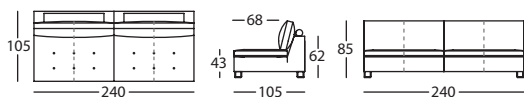

MODULO 240  
MODULE 240  
MODULE 240 **067.121.Z1**

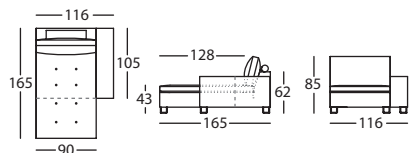

CHAISE LONGUE 116 BRAZO ANCHO DCHO  
CHAISE LONGUE 116 WIDE RIGHT ARM  
CHAISE LONGUE 116 BRAS LARGE DROIT

067.142.MS.1.D

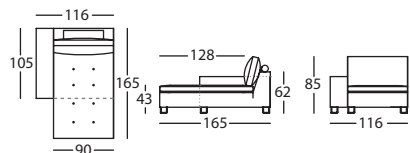

CHAISE LONGUE 116 BRAZO ANCHO IZDO  
CHAISE LONGUE 116 WIDE LEFT ARM  
CHAISE LONGUE 116 BRAS LARGE GAUCHE

067.142.MS.1.I

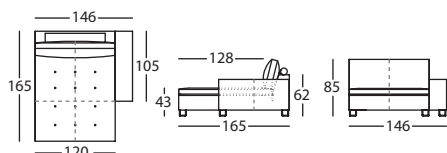

CHAISE LONGUE 146 BRAZO ANCHO DCHO  
CHAISE LONGUE 146 WIDE RIGHT ARM  
CHAISE LONGUE 146 BRAS LARGE DROIT

067.142.QS.1.D

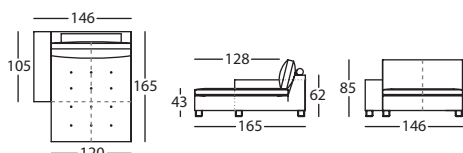

CHAISE LONGUE 146 BRAZO ANCHO IZDO  
CHAISE LONGUE 146 WIDE LEFT ARM  
CHAISE LONGUE 146 BRAS LARGE GAUCHE

067.142.QS.1.I

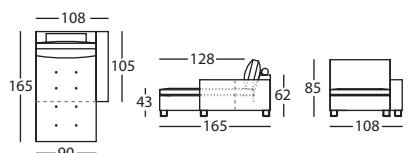

CHAISE LONGUE 108 BRAZO ESTRECHO DCHO  
CHAISE LONGUE 108 NARROW RIGHT ARM  
CHAISE LONGUE 108 BRAS ETROIT DROIT

067.142.LS.2.D

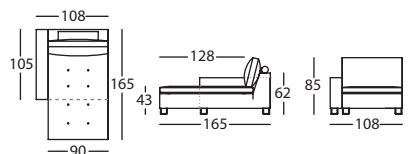

CHAISE LONGUE 108 BRAZO ESTRECHO IZDO  
CHAISE LONGUE 108 NARROW LEFT ARM  
CHAISE LONGUE 108 BRAS ETROIT GAUCHE

067.142.LS.2.I

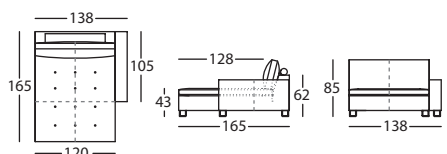

CHAISE LONGUE 138 BRAZO ESTRECHO DCHO  
CHAISE LONGUE 138 NARROW RIGHT ARM  
CHAISE LONGUE 138 BRAS ETROIT DROIT

067.142.PS.2.D

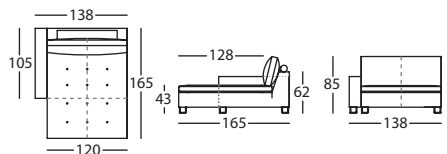

CHAISE LONGUE 138 BRAZO ESTRECHO IZDO  
CHAISE LONGUE 138 NARROW LEFT ARM  
CHAISE LONGUE 138 BRAS ETROIT GAUCHE

067.142.PS.2.I

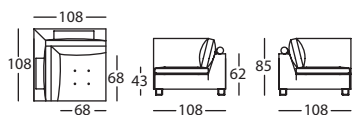

ANGULO RECTO 108X108  
STRAIGHT CORNER 108X108  
ANGLE CARRE 108X108

**067.161**



PUF 90X60  
POUF 90X60  
POUF 90X60

**067.151.KG**

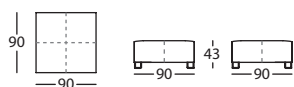

PUF 90X90  
POUF 90X90  
POUF 90X90

**067.151.KK**

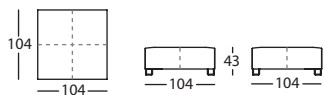

PUF 104X104  
POUF 104X104  
POUF 104X104

**067.151.LL**



PUF 90X60 CON ALMOHADA  
POUF 90X60 WITH CUSHION  
POUF 90X60 AVEC COUSSIN

**067.152.KG**

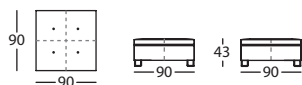

PUF 90X90 CON ALMOHADA  
POUF 90X90 WITH CUSHION  
POUF 90X90 AVEC COUSSIN

**067.152.KK**

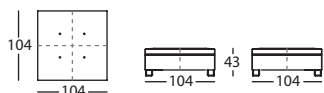

PUF 104X104 CON ALMOHADA  
POUF 104X104 WITH CUSHION  
POUF 104X104 AVEC COUSSIN

**067.152.LL**



BANDEJA METAL  
METAL TRAY  
PLAQUE METALLIQUE

**100.32.7**